

ASUS[®]

Řada PA32UCX

LCD Monitor

Uživatelská příručka

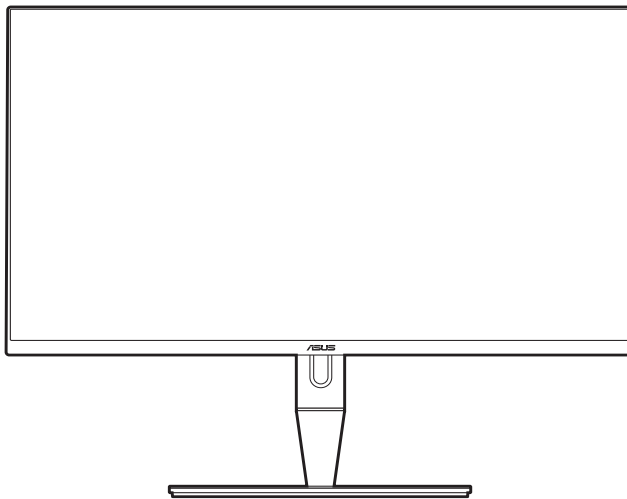

První vydání

Duben 2019

Copyright © 2019 ASUSTeK COMPUTER INC. Všechna práva vyhrazena.

Žádná část této příručky, včetně produktů a softwaru popsané v ní, nesmí být reprodukována, přenášena, přepisována, ukládána do systému pro opětovné zpřístupnění nebo překládána do jakéhokoli jazyka v jakékoli formě nebo jakýmkoli způsobem, kromě dokumentace uchovávané zákazníkem pro účely zálohování, bez výslovného předchozího písemného souhlasu společnosti ASUSTeK COMPUTER INC. („ASUS“).

Záruka nebo servis produktu nebudou uplatněny, pokud: (1) došlo k opravě, úpravě nebo pozměnění produktu, pokud takovou opravu, úpravu nebo pozměnění písemně neschválí společnost ASUS; nebo (2) dojde k odstranění sériového čísla produktu nebo toto číslo chybí.

SPOLEČNOST ASUS POSKYTUJE TUTO PŘÍRUČKU „TAK, JAK JE“ BEZ DALŠÍCH ZÁRUK A PODMÍNEK, VÝSLOVNÝCH ČI PŘEDPOKLÁDANÝCH, VČETNĚ ALE BEZ OMEZENÍ PŘEDPOKLÁDANÝCH ZÁRUK NEBO PODMÍNEK OBCHODOVATELNOSTI NEBO VHODNOSTI PRO URČITÝ ÚČEL. ZA ŽÁDNÝCH OKOLNOSTÍ SPOLEČNOST ASUS, JEJÍ ŘEDITELÉ, ZÁSTUPCI, ZAMĚSTNANCI NEBO JEDNATELÉ NEPONESOU ODPOVĚDNOST ZA NEPŘÍMÉ, ZVLÁŠTNÍ, NÁHODNÉ NEBO NÁSLEDNÉ ŠKODY (VČETNĚ ŠKOD ZPŮSOBENÝCH ZTRÁTOU ZISKU, OBCHODNÍCH ZTRÁT, ZTRÁTOU POUŽÍVÁNÍ NEBO DAT, PŘERUŠENÍM OBCHODNÍ ČINNOSTI ATD.), BYLA SPOLEČNOST ASUS UPOZORNĚNA NA MOŽNOST TAKOVÝCH ŠKOD VYPLÝVAJÍCÍCH ZE ZÁVADY NEBO CHYBY V TĚTO PŘÍRUČCE ČI PRODUKTU.

SPECIFIKACE A INFORMACE OBSAŽENÉ V TĚTO PŘÍRUČCE JSOU URČENY POUZE PRO INFORMACI A KDYKOLI BEZ OHLÁŠENÍ PODLÉHAJÍ ZMĚNĚ A NELZE JE VYKLÁDAT JAKO ZÁVAZEK ZE STRANY SPOLEČNOSTI ASUS. SPOLEČNOST ASUS NEPŘIJÍMÁ ŽÁDNOU ODPOVĚDNOST ZA JAKÉKOLI CHYBY NEBO NEPŘESNOSTI, KTERÉ SE MOHOU V TĚTO PŘÍRUČCE OBJEVIT, VČETNĚ PRODUKTŮ A SOFTWARU ZDE POPSANÝCH.

Názvy produktů a firem uvedených v této příručce mohou, ale nemusí být registrované ochranné známky nebo autorská práva příslušných firem a používají se pouze pro identifikaci nebo vysvětlení a ku prospěchu vlastníků bez záměru tato práva narušit.

Obsah

Obsah	iii
Poznámky	iv
Bezpečnostní informace	v
Péče a údržba	vi
Takeback Services	vii

Kapitola 1: Úvod k výrobku

1.1 Vítejte!	1-1
1.2 Obsah balení	1-1
1.3 Úvod k monitoru	1-2
1.3.1 Čelní pohled	1-2
1.3.2 Zadní pohled	1-3
1.3.3 Funkce QuickFit	1-4
1.3.4 Další funkce	1-6

Kapitola 2: Nastavování

2.1 Připevnění ramene/podstavce	2-1
2.2 Sejmutí ramene/podstavce (pro montáž na zeď VESA)	2-1
2.3 Nastavení monitoru	2-2
2.4 Připojení kabelů	2-4
2.5 Zapínání monitoru	2-5

Kapitola 3: Obecné pokyny

3.1 Nabídka OSD (On-Screen Display)	3-1
3.1.1 Změna konfigurace	3-1
3.1.2 Úvod k funkci OSD	3-2
3.2 Přehled technických parametrů	3-12
3.3 Vnější rozměry	3-14
3.4 Odstraňování potíží (Časté otázky)	3-15
3.5 Podporované operační režimy	3-16

Poznámky

Vyjádření Federální komise pro komunikace (FCC)

Toto zařízení splňuje podmínky části 15 směrnic FCC. Provoz podléhá následujícím dvěma podmínkám:

- Zařízení nesmí způsobovat škodlivé rušení a
- Zařízení musí přijmout jakékoli přijaté rušení, včetně rušení, které může způsobit nežádoucí provoz.

Toto zařízení bylo testováno a vyhovuje omezením digitálních zařízení třídy B na základě části 15 směrnic FCC. Tyto mezní hodnoty jsou určeny, aby zajišťovaly rozumnou ochranu před nežádoucím rušením v bytové instalaci. Toto zařízení generuje, využívá a může vyzařovat vysokofrekvenční energii a pokud není instalováno a používáno v souladu s pokyny, může být zdrojem škodlivého rušení rádiových komunikací. Není však zaručeno, že v určitých instalacích se rušení neobjeví. Pokud toto zařízení způsobí nežádoucí rušení rádiového nebo televizního příjmu, které lze zjistit zapnutím a vypnutím zařízení, uživatel může zkusit opravit rušení použitím jednoho nebo několika z následujících opatření:

- Změňte orientaci nebo umístění antény pro příjem signálu.
- Zvětšete vzdálenost mezi zařízením a přijímačem.
- Připojte zařízení do jiného zásuvkového okruhu, než ke kterému je připojen přijímač.
- Požádejte o pomoc obchodního zástupce nebo zkušeného technika pro rádiové/televizní přijímače.



Pro zajištění shody s předpisy FCC je nutné používání stíněných kabelů pro připojení monitoru ke grafické kartě. Změny nebo úpravy, které nejsou výslovně schváleny subjektem odpovědným za to, že přístroj odpovídá výše uvedeným podmínkám provozu, by mohly mít za následek, že uživatel nebude smět zařízení provozovat.

Vyjádření kanadského ministerstva komunikací

Toto digitální zařízení nepřekračuje limity třídy B pro vyzařování rádiového rušení z digitálního zařízení stanovené nařízením kanadského ministerstva komunikací o rádiovém rušení.

Toto digitální zařízení třídy B odpovídá kanadské normě ICES-003.

This Class B digital apparatus meets all requirements of the Canadian Interference - Causing Equipment Regulations.

Cet appareil numérique de la classe B respecte toutes les exigences du Règlement sur le matériel brouiller du Canada.



Bezpečnostní informace

- Před instalací monitoru si pečlivě přečtěte veškerou dokumentaci dodanou v balení.
- Monitor nikdy nevystavuje dešti ani vlhkosti, abyste předešli nebezpečí požáru nebo úrazu elektrickým proudem.
- Nikdy se nepokoušejte otevřít skříň monitoru. Nebezpečná vysoká napětí uvnitř monitoru mohou způsobit vážné poranění.
- Pokud se rozbije napájení, nepokoušejte se to opravit sami. Obráťte se na kvalifikovaného servisního technika nebo na váš maloobchod.
- Před používáním produktu se ujistěte, že všechny kabely jsou správně připojené a že napájecí kabely nejsou poškozené. Pokud zjistíte nějakou škodu, okamžitě se obraťte na prodejce.
- Výřezy a otvory na zadní a horní straně skříňky jsou určeny pro odvětrávání. Tyto otvory neblokuje. Produkt nikdy neumísťujte do blízkosti radiátoru nebo zdroje tepla ani na radiátor nebo zdroj tepla, pokud není zajištěno řádné odvětrávání.
- Monitor by měl být napájen pouze z odpovídajícího typu napájecího zdroje uvedeného na štítku. Pokud si nejste jisti, jaké napájení máte doma, obraťte se prosím na svého prodejce nebo na místní elektrorozvodné závody.
- Používejte správnou zástrčku, která odpovídá místní normě napájení.
- Nepřetěžujte mnohonásobné zásuvky a prodlužovací kabely. Přetížení může vést k požáru nebo úrazu elektrickým proudem.
- Vyhýbejte se prachu a extrémním teplotám. Nedávejte monitor na místo, kde by se mohl namočit. Umísťte monitor na stabilní povrch.
- Odpojte zařízení při bouři nebo pokud je nebudete delší dobu používat. Tak monitor ochráníte před poškozením v důsledku nárazových proudů.
- Do otvorů ve skříni monitoru nikdy nezasunujte žádné předměty a zabraňte jejich políť kapalinami.
- K zajištění uspokojivé funkce používejte monitor s počítači uvedenými v UL, které mají řádně konfigurované konektory s vyznačením 100-240 V AC.
- Pokud se u monitoru vyskytnou technické problémy, obraťte se na kvalifikovaného servisního technika nebo svého prodejce.
- Změna ovládání hlasitosti a také ekvalizéru na jiné nastavení, než je středová pozice, může zvýšit výstupní napětí sluchátek a potažmo úroveň tlaku zvuku.



Tento symbol přeškrtnuté popelnice s kolečky označuje výrobek (elektrická a elektronická zařízení a knoflíkové baterie obsahující rtuť), který se nesmí vyhazovat do komunálního odpadu. Informace o likvidaci elektronických výrobků hledejte v místních předpisech.

Péče a údržba

- Před zvedáním nebo přemísťováním monitoru raději odpojte kabely a napájecí kabel. Při usazování monitoru použijte správný způsob zvedání. Při zvedání nebo přenášení uchopte monitor za jeho okraje. Displej nezvedejte za podstavec nebo kabel.
- Čištění. Vypněte monitor a odpojte napájecí kabel. Povrch monitoru čistěte měkkým hadříkem, který nepouští vlas. Těžko odstranitelné skvrny lze odstranit hadříkem navlhčeným v jemném čisticím prostředku.
- Nepoužívejte čisticí prostředky obsahující alkohol nebo aceton. Používejte čisticí prostředek určený k čištění monitoru. Čisticí prostředek nikdy nestříkejte přímo na obrazovku, protože může proniknout dovnitř a způsobit úraz elektrickým proudem.

Následující příznaky jsou u monitoru běžné:

- V závilosti na používaném vzorku na ploše se můžete setkat s trochu nerovnoměrným jasnem obrazovky.
- Pokud se po dobu řady hodin zobrazuje stejný obrázek, může na obrazovce zůstat po přechodu na jiný obrázek přetrvávající vjem. Obrazovka se pomalu obnoví nebo můžete na několik hodin vypnout vypínač napájení.
- Když obrazovka zčerná nebo bliká nebo už vůbec nefunguje, požádejte prodejce nebo servisní středisko o opravu. Obrazovku neopravujte sami!

Konvence používané v tomto průvodci



VAROVÁNÍ: Informace, které mají zabránit vašemu zranění, když se snažíte provést úlohu.



UPOZORNĚNÍ: Informace, které mají zabránit poškození komponent, když se snažíte provést úlohu.



DŮLEŽITÉ: Informace, které **MUSÍTE** dodržovat při provádění úlohy.



POZNÁMKA: Tipy a další informace, které pomohou při provádění úlohy.

Kde najdete další informace

Další informace a aktualizace týkající se produktu a software najdete v těchto zdrojích.

1. Internetové stránky ASUS

Internetové stránky ASUS po celém světě poskytují aktualizované informace o produktech v oblasti hardware a software značky ASUS. Podívejte se na <http://www.asus.com>

2. Další dokumentace

Balení vašeho produktu může obsahovat další dokumentaci, kterou tam mohl přidat váš prodejce. Tyto dokumenty nejsou součástí standardního balení.

Takeback Services

ASUS recycling and takeback programs come from our commitment to the highest standards for protecting our environment. We believe in providing solutions for our customers to be able to responsibly recycle our products, batteries and other components as well as the packaging materials.

Please go to <http://csr.asus.com/english/Takeback.htm> for detail recycling information in different region.

Informace o produktu pro energetický štítek v EU



PA32UCX-PK

1.1 Vítejte!

Děkujeme za zakoupení monitoru LCD ASUS®!

Nejnovější monitor LCD v širokoúhlém formátu od společnosti ASUS nabízí širší, jasnější a křišťálově čistý displej a řadu funkcí, které umocňují váš zážitek z prohlížení.

Díky těmto funkcím si můžete užívat komfort a mít skvělý vizuální zážitek, který monitor přináší!

1.2 Obsah balení

Zkontrolujte, zda balení obsahuje následující položky:

- ✓ Monitor LCD
- ✓ Podstavec monitoru
- ✓ Průvodce pro rychlé uvedení do provozu
- ✓ Záruční list
- ✓ Napájecí kabel
- ✓ Kabel HDMI
- ✓ Kabel USB typ C – USB typ A
- ✓ Kabel USB typ C – USB typ C
- ✓ Kabel Thunderbolt (40 Gb/s)
- ✓ Kabel DisplayPort
- ✓ Zpráva o testu kalibrace barev
- ✓ Kryt vstupního/výstupního portu
- ✓ Kalibrátor barev (pouze pro PA32UCX-K & PA32UCX-PK)
- ✓ Stínítko





V případě, že je některá z výše uvedených položek poškozena nebo chybí, obraťte se ihned na prodejce.

1.3 Úvod k monitoru

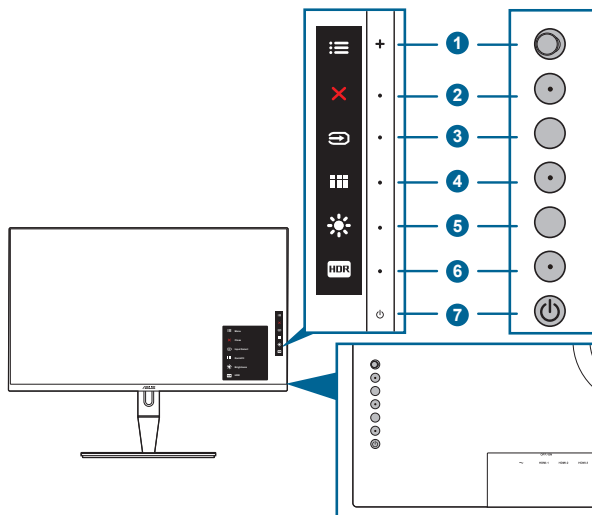
1.3.1 Čelní pohled





-  Tlačítko Menu (5směrové):
 - Stisknutím tohoto tlačítka otevřete nabídku OSD.
 - Aktivuje vybrané položky nabídky OSD.
 - Zvyšuje/snižuje hodnoty nebo posunuje výběr nahoru/dolů/vlevo/vpravo.
-  Tlačítko zavřít:
 - Ukončení nabídky OSD.
 - Přepíná funkci Zámku kláves mezi zapnout a vypnout dlouhým stisknutím po dobu 5 sekund.
-  Tlačítko výběr vstupu:
 - Slouží k výběru dostupného vstupního zdroje.



Stiskněte tlačítko  (Výběr vstupu) pro zobrazení signálů HDMI-1, HDMI-2, HDMI-3, Thunderbolt, DisplayPort po tom, co zapojíte kabel HDMI/DisplayPort/Thunderbolt do monitoru.

-  Tlačítko QuickFit:
 - Je to klávesová zkratka k aktivaci funkce QuickFit určené k provádění úprav.
 - Funkce QuickFit obsahuje 5 typů vzorků zarovnání. (Viz 1.3.3 Funkce QuickFit).

5.  Zástupce **1**
 - Výchozí: Klávesová zkratka Jasu
 - Pro změnu funkce klávesové zkratky přejděte na nabídku Zástupce > Zástupce 1.
6.  Zástupce **2**
 - Výchozí: Klávesová zkratka HDR
 - Pro změnu funkce klávesové zkratky přejděte na nabídku Zástupce > Zástupce 2.
7.  Tlačítko a indikátor napájení
 - Slouží k zapnutí a vypnutí monitoru.
 - Definici barvy indikátoru napájení ukazuje tabulka dole.

Stav	Popis
Bílá	Zapnuto
Oranžový	Pohotovostní režim
Vyp.	Vyp.

1.3.2 Zadní pohled

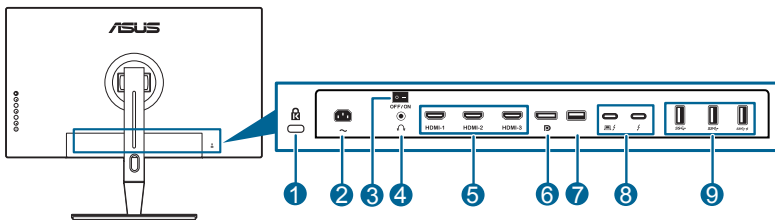

1. **Drážka pro zámek Kensington.**
2. **Port AC-IN.** Tento port slouží k připojení napájecího kabelu.
3. **Vypínač napájení.** Stisknutím tohoto vypínače zapnete/vypnete napájení.
4. **Konektor pro sluchátka.**
5. **Porty HDMI.** Tyto porty slouží k propojení se zařízením kompatibilním s HDMI.





Port HDMI-1 speciálně podporuje několik nejistých zařízení HDMI1.4 EDID. Stisknutím a podržením tlačítka „Výběr vstupu“ 5 sekund vyberte optimální EDID.

6. **Vstup DisplayPort.** Tento port slouží k propojení se zařízením kompatibilním s DisplayPort.



Výchozí nastavení Datový tok DisplayPort v nabídce OSD je DisplayPort 1.2. Můžete to změnit na DisplayPort 1.1, pokud má vaše zařízení na výstupu signál DisplayPort 1.1.

7. **USB 2.0 typ A.** Tento port je pouze pro servis.
8. **Thunderbolt.** Tyto porty jsou pro připojení zařízení kompatibilních s Thunderbolt. Tyto porty konsolidují datový přenos, video výstup (Max. podporované rozlišení: 3840 x 2160 při 60 Hz) a nabíjení do jednoho kompaktního konektoru (Port  umožňuje napájení max. 60 W (5 V/3 A, 9 V/3 A, 15 V/3 A, 20 V/3 A) a druhý port  umožňuje napájení 15 W (5 V/3 A).). Mezi nimi bude první zapojený port rozpoznán jako vstupní zdroj. Další slouží jako výstup signálu DisplayPort, který lze pouze povolit pro podporu zřetěženého zapojení s využitím Thunderbolt.
9. **USB 3.1 typu A (SuperSpeed USB 10 Gb/s):** Tyto porty slouží k propojení se zařízeními USB, jako jsou klávesnice/myši USB, jednotky USB flash atd.

1.3.3 Funkce QuickFit

Funkce QuickFit obsahuje 5 typů vzorků: (1) Zarovnávací mřížka (2) A4 (3) B5 (4) Vlastní nastavení (5) Právítko. Pro aktivaci těchto vzorků stisknete tlačítko QuickFit. Pro výběr požadovaného vzorku použijte tlačítko  Menu (5směrové). Podle potřeby lze tlačítko přesunovat nahoru/dolů/vlevo/vpravo pro změnu polohy vzorku. Upozorňujeme, že všechny vzorky lze přesunout vlevo/vpravo podle vašich potřeb, ale mohou mít omezený rozsah pro přesun nahoru/dolů.

1. Zarovnávací mřížka

Vzorky mřížky umožňují návrhářům a uživatelům uspořádat si obsah a rozvržení na stránce a dosáhnout konzistentního vzhledu a dojmu.

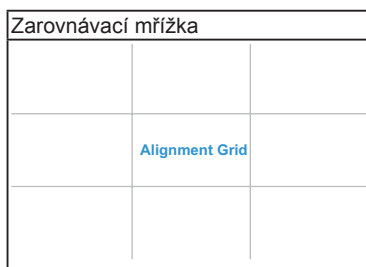

2. A4

QuickFit nabízí standardní formát papíru A4, aby si uživatelé mohli své dokumenty prohlížet na obrazovce ve skutečné velikosti.

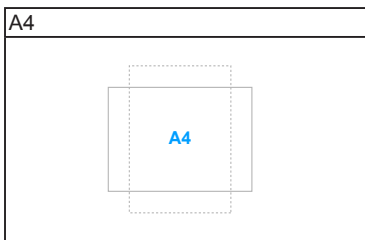

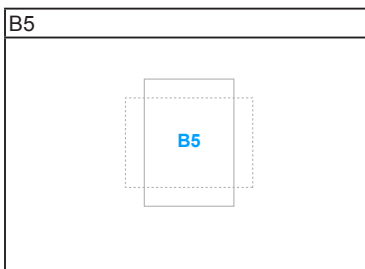

3. B5

QuickFit nabízí standardní formát papíru B5, aby si uživatelé mohli své dokumenty prohlížet na obrazovce ve skutečné velikosti.



4. Vlastní nastavení

Velikost rámečku můžete určit přesunutím tlačítka  Menu (5směrové) nahoru/dolů/vlevo/vpravo. Stisknutím tlačítka  Menu (5směrové) déle než 3 sekundy můžete přepínat měrné jednotky mezi milimetry a palci.

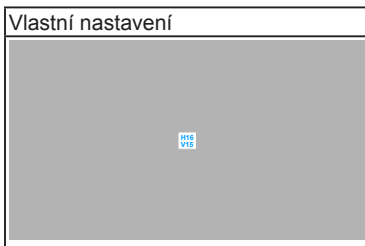

5. Pravitko

Tento vzorek představuje fyzické pravitko na horní a levé straně. Stisknutím tlačítka  Menu (5směrové) déle než 3 sekundy můžete přepínat měrné jednotky mezi metrickými a imperiálními.

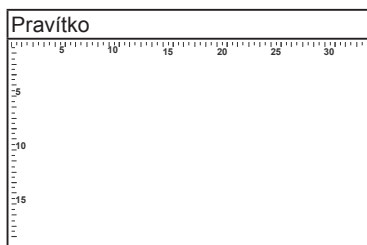

1.3.4 Další funkce

1. HDR

Tento monitor podporuje formát HDR. Při zjišťování obsahu HDR se zobrazí zpráva „HDR ON“ (HDR Zap.) na stránce Informace.



Obsah HDR není podporován, když je zapnutý režim PIP/PBP.

2. Zřetěžené zapojení

Monitor podporuje zřetěžené zapojení na portech Thunderbolt. Zřetěžené zapojení umožňuje sériové připojení více monitorů, přičemž video signál jde od zdroje do monitoru. Pro povolení zřetěženého zapojení se ujistěte, zda je přenesen zdroj.

2.1 Připevnění ramene/podstavce

Montáž podstavce monitoru:

1. Položte monitor na stůl přední stranou dolů.
2. Sejměte kryt vstupních/výstupních portů (Obrázek 1).
3. Připevněte podstavec k rameni a ujistěte se, že kolík v rameni zapadne do otvoru v podstavci (Obrázek 2).

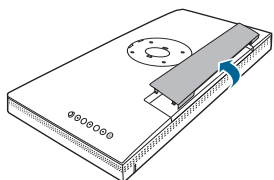

(Obrázek 1)

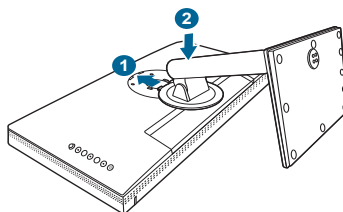

(Obrázek 2)



Doporučujeme přikrýt povrch stolu měkkou látkou, abyste zabránili poškození monitoru.

2.2 Sejmutí ramene/podstavce (pro montáž na zeď VESA)

Odnímatelné rameno/podstavec tohoto monitoru je speciálně navrženo pro montáž na zeď VESA.

Pro sejmutí ramene/podstavce:

1. Položte monitor na stůl přední stranou dolů.
2. Sejměte kryt vstupních/výstupních portů (Obrázek 1).
3. Stiskněte tlačítko pro uvolnění a potom oddělte rameno/podstavec od monitoru (Obrázek 2).

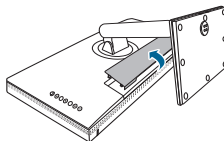
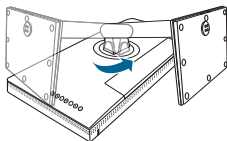

(Obrázek 1)

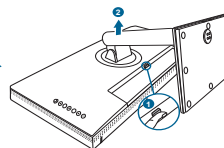

(Obrázek 2)



Doporučujeme přikrýt povrch stolu měkkou látkou, abyste zabránili poškození monitoru.



- Montážní sada na zeď VESA (100 x 100 mm) se prodává samostatně.
- Používejte pouze držák pro montáž na stěnu uvedený v UL s minimální hmotností 22,7 kg (velikost šroubů: M4 x 10 mm).

2.3 Nastavení monitoru

- Pro optimální komfort při sledování doporučujeme dívat se na celou plochu monitoru a potom upravit úhel tak, jak je to pro vás nejpohodlnější.
- Při změně úhlu přidržte podstavec, abyste zabránili pádu monitoru.
- Úhel monitoru můžete nastavit od $+23^\circ$ do -5° a to vám umožní náklon o 60° zleva nebo zprava. Také můžete nastavit výšku monitoru v rozmezí ± 130 mm.

(Naklonění)

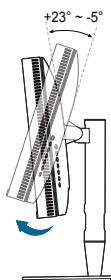

(Otočení)

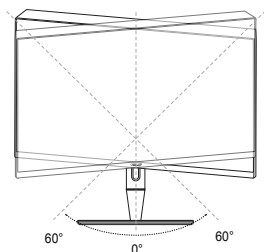

(Nastavení výšky)

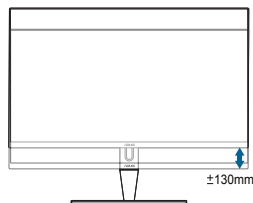

Otočení monitoru

1. Vysuňte monitor do nejvyšší polohy.
2. Nakloňte monitor v maximálním úhlu.
3. Otočte monitor v požadovaném úhlu.

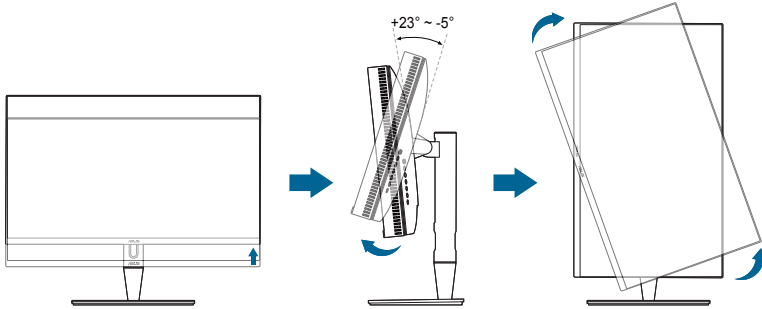

Je běžné, že se monitor při nastavování úhlu pohledu nepatrně třese.

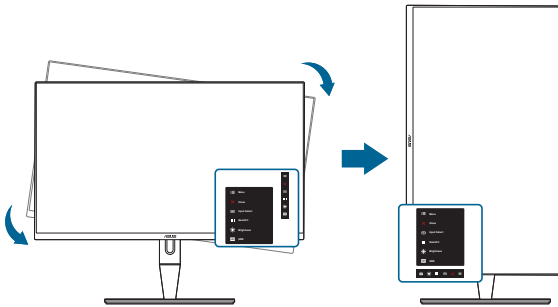

4. Nabídka OSD se automaticky otočí s monitorem.

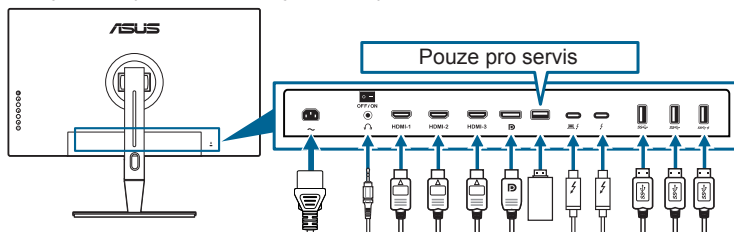

2.4 Připojení kabelů

1. Připojte kabely podle následujících pokynů:



- **Připojení napájecího kabelu:** Jeden konec napájecího kabelu zapojte bezpečně do konektoru vstupu napájení, druhý konec do elektrické zásuvky.
- **Připojení kabelu HDMI/DisplayPort:**
 - a. Jeden konec kabelu HDMI/DisplayPort zapojte do konektoru HDMI/DisplayPort na monitoru.
 - b. Druhý konec kabelu HDMI/DisplayPort zapojte do konektoru HDMI/DisplayPort zařízení.
- **Používání sluchátek:** konec se zástrčkou zapojte do konektoru pro sluchátka na monitoru, když je přenášen signál HDMI/DisplayPort/Thunderbolt.
- **Používání portů:**
 - » Příchozí signál: Použijte dodaný kabel USB typ C – USB typ A nebo kabel Thunderbolt a zasuňte typ C nebo konektor Thunderbolt do výstupního portu Thunderbolt monitoru a druhou stranu (typ A nebo Thunderbolt) do portu počítače. Ujistěte se, že na počítači máte nainstalován aktuální operační systém Windows 7/Windows 8.1/Windows 10. Díky tomu bude moci port USB na monitoru pracovat.
 - » Odchozí signál: Zapojte kabel USB typu A zařízení do konektoru USB typu A na monitoru.
 - » Konektor USB typ A lze použít pro Kalibrátor barev.
- **Připojení kabelu Thunderbolt:**
 - a. Jeden konec kabelu Thunderbolt zapojte do konektoru Thunderbolt na monitoru.
 - b. Druhý konec kabelu Thunderbolt zapojte do konektoru Thunderbolt 3 zařízení.
 - c. Když je zapojen jeden port Thunderbolt, má druhý port Thunderbolt na výstupu pouze signál DisplayPort.
 - d. Port  umožňuje napájení max. 60 W (5 V/3 A, 9 V/3 A, 15 V/3 A, 20 V/3 A) a druhý port  umožňuje napájení 15 W (5 V/3 A).



Po připojení těchto kabelů si můžete zvolit požadovaný signál z položky Výběru vstupu v nabídce OSD.

2. Uspořádání kabelů:

Doporučujeme vám, abyste při vedení kabelů otvorem pro uspořádání kabelů na podstavci postupovali podle pořadí níže.

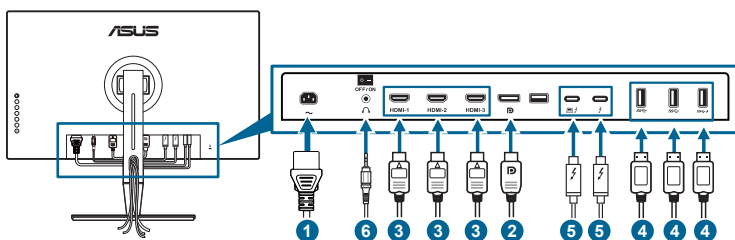

3. Podle potřeby připevněte kryt vstupních/výstupních portů.

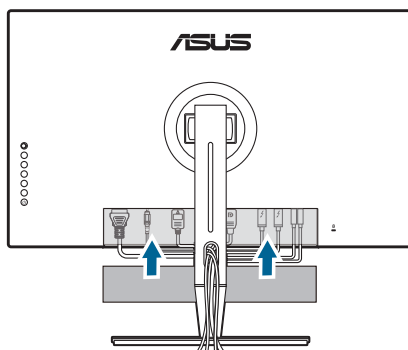









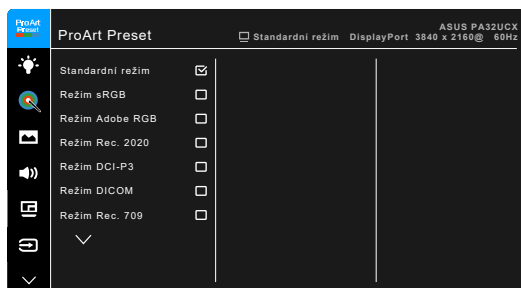

2.5 Zapínání monitoru

Stiskněte tlačítko napájení . Umístění tlačítka napájení viz strana 1–2. Indikátor napájení se rozsvítí bíle, což znamená, že je monitor ZAPNUT.

3.1 Nabídka OSD (On-Screen Display)

3.1.1 Změna konfigurace



1. Pro aktivaci nabídky OSD stiskněte tlačítko  Menu (5směrové).
2. Přesunutím tlačítka  Menu (5směrové) nahoru/dolů/vlevo/vpravo můžete procházet funkcemi. Zvýrazněte požadovanou funkci a stiskněte tlačítko  Menu (5směrové) pro její aktivaci. Pokud má vybraná funkce podnabídku, přesuňte tlačítko  Menu (5směrové) nahoru/dolů pro procházení funkcemi podnabídky. Zvýrazněte požadovanou funkci podnabídky a stiskněte tlačítko  Menu (5směrové) nebo přesuňte tlačítko  Menu (5směrové) pro její aktivaci.
3. Přesuňte tlačítko  Menu (5směrové) nahoru/dolů pro změnu nastavení vybrané funkce.
4. Pro ukončení a uložení nabídky OSD opakovaně stiskněte tlačítko  nebo opakovaně přesuňte tlačítko  Menu (5směrové) vlevo, dokud nabídka OSD nezmizí. Pro úpravu dalších funkcí opakujte kroky 1-3.

3.1.2 Úvod k funkci OSD

1. ProArt Preset

Tato funkce obsahuje 13 podfunkcí, které můžete zvolit podle preference. U každého režimu je volba Obnovit, což umožňuje zachovat nastavení nebo se vrátit do výchozího režimu.



Chcete-li aktivovat tuto funkci, je třeba postupovat následovně: vypněte Okolní efekt a deaktivujte HDR ve vašem zařízení.



- **Standardní režim:** Optimální volba pro editaci dokumentů.
- **Režim sRGB:** Režim sRGB je kompatibilní s barevným prostorem sRGB a je nejlepší volbou pro úpravu dokumentů.
- **Režim Adobe RGB:** Kompatibilní s barevným prostorem Adobe RGB.
- **Režim Rec. 2020:** Kompatibilní s barevným prostorem Rec. 2020.
- **Režim DCI-P3:** Kompatibilní s barevným prostorem DCI-P3.
- **Režim DICOM:** Odpovídá normě DICOM, nejlepší volba pro kontrolu lékařských snímků.
- **Režim Rec. 709:** Kompatibilní s barevným prostorem Rec.709.
- **HDR_PQ DCI:** Představuje ST2084 s barevným rozsahem DCI-P3 a bílým bodem D65.
 - * PQ Optimized: Zajišťuje optimalizovaný výkon HDR tohoto zobrazovacího zařízení s podobnou mírou přesnosti jako u ST2084, pokud jde o možnost jasu zobrazovacího zařízení.
 - * PQ Clip: Zachovává PQ křivku při zobrazení maximální světelnosti s přesností. Hodnota kódu ST2084 s vyšším než zobrazeným maximem bude mapována na maximální světelnost. Poskytujeme také maximálně 300 uzlů pro vaše použití.
 - * PQ Basic: Představuje výkon HDR obecných zobrazovacích zařízení s podporou HDR.
- **HDR_PQ Rec2020:** Představuje ST2084 s barevným rozsahem Rec.2020 a bílým bodem D65.

- * PQ Optimized: Zajišťuje optimalizovaný výkon HDR tohoto zobrazovacího zařízení s podobnou mírou přesnosti jako u ST2084, pokud jde o možnost jasu zobrazovacího zařízení.
 - * PQ Clip: Zachovává PQ křivku při zobrazení maximální světelnosti s přesností. Hodnota kódu ST2084 s vyšším než zobrazeným maximem bude mapována na maximální světelnost. Poskytujeme také maximálně 300 uzlů pro vaše použití.
 - * PQ Basic: Představuje výkon HDR obecných zobrazovacích zařízení s podporou HDR.
- **HDR HLG:**
 - * HLG BT2100: Odpovídá BT2100.
 - **HDR_DolbyVision:**
 - * Světlý: Odpovídá nastavením režimu DolbyVision světlý.
 - * Tmavý: Odpovídá nastavením režimu DolbyVision tmavý.
 - **Uživatelský režim 1/Uživatelský režim 2:** Umožňuje měnit nastavení barev v položce Upřesňující nastavení. Uložit lze také jeden nebo dva profily Kalibrace ProArt jako Uživatelský režim 1/Uživatelský režim 2 pro provedení Kalibrace ProArt a potom zde mít rychlý přístup.



Při provádění kalibrace barev ProArt použijte následující nastavení:

- Nastavte výstupní dynamiku na plný rozsah.
- Nastavte výstupní barevný formát na RGB.
- Nastavte výstupní hloubku barev na 8 bitů.

V níže uvedených tabulkách jsou uvedeny výchozí konfigurace pro jednotlivé režimy předvolby ProArt:

Funkce	Standardní režim	Režim sRGB	Režim Adobe RGB	Režim Rec. 709	Režim DCI-P3	Režim Rec. 2020
Teplota barev	6500K	Pevné 6500K	Pevné 6500K	6500K	6500K	6500K
Jas	50	Pevné 100 nitů	50	100 nitů	50	50
Kontrast	80	80	80	80	80	80
Ostrost	Aktivovat (0)	Aktivovat (0)	Aktivovat (0)	Aktivovat (0)	Aktivovat (0)	Aktivovat (0)
Sytost	Střední (50)	Zakázat	Střední (50)	Střední (50)	Střední (50)	Střední (50)
Odstín	Střední (50)	Zakázat	Střední (50)	Střední (50)	Střední (50)	Střední (50)
Barva	Aktivovat (výchozí)	Zakázat	Aktivovat (výchozí)	Aktivovat (výchozí)	Aktivovat (výchozí)	Aktivovat (výchozí)
Úroveň černé	Aktivovat (výchozí)	Aktivovat (výchozí)	Aktivovat (výchozí)	Aktivovat (výchozí)	Aktivovat (výchozí)	Aktivovat (výchozí)
Rozsah vstupu	Aktivovat (automaticky)	Aktivovat (automaticky)	Aktivovat (automaticky)	Aktivovat (automaticky)	Aktivovat (automaticky)	Aktivovat (automaticky)
Gama	Aktivovat (2,2)	Pevné 2,2	Pevné 2,2	Aktivovat (2,4)	Pevné 2,6	Aktivovat (2,2)
Kompenzace rovnoměrnosti	Aktivovat (Vyp.)	Aktivovat (Vyp.)	Aktivovat (Vyp.)	Aktivovat (Vyp.)	Aktivovat (Vyp.)	Aktivovat (Vyp.)

Funkce	Režim DICOM	Režim HDR_PQ DCI	Režim HDR_PQ Rec2020	Režim HDR_HLG	Režim HDR_DolbyVision	Uživatelský režim 1 / Uživatelský režim 2
Teplota barev	6500K	6500K	6500K	6500K	6500K	6500K
Jas	50	50	50	50	50	50
Kontrast	80	80	80	80	80	80
Ostrost	Aktivovat (0)	Aktivovat (0)	Aktivovat (0)	Aktivovat (0)	Aktivovat (0)	Aktivovat (0)
Sytost	Střední (50)	Střední (50)	Střední (50)	Střední (50)	Střední (50)	Střední (50)
Odstín	Střední (50)	Střední (50)	Střední (50)	Střední (50)	Střední (50)	Střední (50)
Barva	Aktivovat (výchozí)	Zakázat	Zakázat	Zakázat	Zakázat	Zakázat
Úroveň černé	Aktivovat (výchozí)	Zakázat	Zakázat	Zakázat	Zakázat	Zakázat
Rozsah vstupu	Aktivovat (automaticky)	Aktivovat (automaticky)	Aktivovat (automaticky)	Aktivovat (automaticky)	Aktivovat (automaticky)	Aktivovat (automaticky)
Gama	Aktivovat (2,2)	Zakázat	Zakázat	Zakázat	Zakázat	Pevné 2,2
Kompenzace rovnoměrnosti	Aktivovat (Vyp.)	Aktivovat (Vyp.)	Aktivovat (Vyp.)	Aktivovat (Vyp.)	Aktivovat (Vyp.)	Pevné Vyp.

2. Filtr Modrého Světla

V této funkci můžeme upravovat úroveň filtru modrého světla.



Chcete-li aktivovat tuto funkci, je třeba postupovat následovně: Okolní efekt osvětlení a deaktivujte HDR ve vašem zařízení.



- **Úroveň 0:** Beze změny.
- **Úroveň 1~4:** Čím vyšší úroveň, tím méně modrého světla je rozptýleno. Při aktivaci Filtru Modrého Světla se automaticky naimportuje výchozí nastavení Standardního režimu. Mezi Úrovní 1 a Úrovní 3 lze funkci Jas uživatelsky konfigurovat. Úroveň 4 je optimalizované nastavení. Je v souladu s certifikací TÜV pro slabé modré světlo. Funkci Jas nelze uživatelsky konfigurovat.



Pro snížení únavy očí viz následující:

- Pokud uživatel pracují u zobrazovacího zařízení dlouhou dobu, měli by si dát pauzu. Doporučujeme dělat krátké přestávky (nejméně 5 minut) přibližně po 1 hodině nepřetržité práce u počítače. Krátké a časté přestávky jsou efektivnější než jedna dlouhá pauza.
- Pro minimalizování únavy očí a pocitu suchých očí by uživatelé měli pravidelně nechat oči odpočinout tak, že se zaměří na vzdálené předměty.
- Ke snížení únavy očí mohou přispět cviky na oči. Cviky často opakujte. Pokud únava očí přetrvává, obraťte se na lékaře. Cviky na oči:
(1) Opakovaně se dívejte nahoru a dolů (2) Pomalu očima koulejte (3) Pohybujte očima úhlopříčně.
- Vysoce energetické modré světlo může vést k únavě očí a AMD (muskulární degradace související s věkem). Filtr modrého světla sníží 70% (max.) škodlivého modrého světla pro zamezení CVS (syndrom počítačového vidění).

3. ProArt Palette

V této nabídce nastavíte požadované nastavení barev.



Chcete-li aktivovat tuto funkci, je třeba postupovat následovně: vypněte Okolní efekt a deaktivujte HDR ve vašem zařízení.

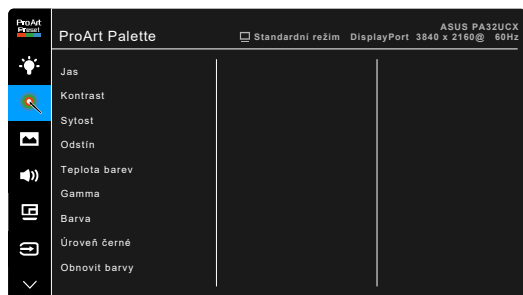

- **Jas:** Rozsah nastavení je od 0 do 100.
- **Kontrast:** Rozsah nastavení je od 0 do 100.
- **Sytost:** Rozsah nastavení je od 0 do 100.
- **Odstín:** Posun barvy obrazu mezi zelenou a fialovou.
- **Teplota barev:** Obsahuje 5 režimů včetně 9300K, 6500K, 5500K a 5000K a P3-Divadlo.



P3-Divadlo je k dispozici, pouze když je vybrán režim DCI-P3.

- **Gamma:** Umožňuje nastavit barevný režim na 2.6, 2.4, 2.2, 2.0 nebo 1.8.

- **Barva :**
 - * Nastavení 6 os odstínu.
 - * Nastavení 6 os sytosti.
 - * Nastavení úrovní zisku pro R, G, B.
 - * Nastavení hodnot posunu úrovní černé pro R, G, B.
- **Úroveň černé:** Nejtmaší úroveň zobrazení.
 - * Signál: Slouží k úpravě úrovně inicializovaného 1. signálu úrovně nejtmaší šedé.
 - * Podsvícení: Slouží k nastavení tmavosti podsvícení.
- **Obnovit barvy:**
 - * Obnovit barvy aktuálního režimu:
Obnoví nastavení barev aktuálního barevného režimu na výchozí nastavení z výroby.
 - * Obnovit barvy všech režimů:
Obnoví nastavení barev všech barevných režimů na výchozí nastavení z výroby.

4. Obraz

V této nabídce provedete obrazové nastavení.



- **Ostrost:** Rozsah nastavení je od 0 do 100.
- **Trace Free:** Upravuje dobu odezvy monitoru.



Chcete-li aktivovat tuto funkci, je třeba postupovat následovně: vypněte PIP/ PBP a deaktivujte HDR ve vašem zařízení.

- **Nastavení poměru stran:** Upravuje poměr stran na možnost Celá, 4:3, 1:1 nebo OverScan.



- Chcete-li aktivovat tuto funkci, je třeba postupovat následovně: vypněte PBP.
- Možnost 4:3 je k dispozici pouze pro vstupní zdroj formátu 4:3. Funkce OverScan je k dispozici pouze pro vstupní zdroj HDMI.

- **Kompensace uniformity:** Nastaví různé oblasti obrazovky pro omezení uniformních chyb obrazovky s cílem zajistit konzistentní jas a barvy po celé obrazovce.



Chcete-li aktivovat tuto funkci, je třeba postupovat následovně: vypněte Dynamické stmívání a deaktivujte HDR ve vašem zařízení.

- **Rozsah vstupu:** Slouží k mapování rozsahu signálu s celou zobrazovanou oblastí černé až bílé.
- **Synchronizace pohybu:** Simuluje zobrazení při vysoké obnovovací frekvenci pro vytvoření různých frekvencí podsvícení.



Chcete-li aktivovat tuto funkci, je třeba postupovat následovně: vypněte Adaptive-Sync a Okolní efekt.

5. Zvuk

Z této nabídky můžete nastavovat možnost Hlasitost, Ztlumit a Zdroj.

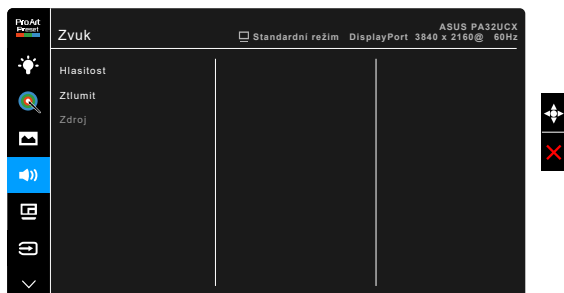

- **Hlasitost:** Rozsah nastavení je od 0 do 100.
- **Ztlumit:** Zapíná a vypíná zvuk monitoru.
- **Zdroj:** Rozhoduje, ze kterého zdroje vychází zvuk monitoru.

6. Nastavení PIP/PBP

Nastavení PIP/PBP umožňuje otevřít další podokno připojené z jiného video zdroje kromě hlavního okna z vašeho původního video zdroje. Po aktivaci této funkce monitor zobrazuje až 2 obrazy z různých video zdrojů.



Chcete-li aktivovat tuto funkci, je třeba postupovat následovně: vypněte Dynamické stmívání, vypněte Adaptive-Sync a deaktivujte HDR ve vašem zařízení.



- **Režim PIP/PBP:** Slouží k výběru z funkcí PIP, PBP, PBP x 3 nebo PBP x 4 nebo k vypnutí.
- **Zdroj PIP/PBP:** Slouží k výběru zdroje vstupu videa mezi HDMI-1, HDMI-2, HDMI-3, DisplayPort a Thunderbolt. Tabulka níže obsahuje kombinace zdroje vstupu.

		Hlavní okno				
		HDMI-1	HDMI-2	HDMI-3	DisplayPort	Thunderbolt
Díličí okno	HDMI-1	Ano	Ano	Ano	Ano	Ano
	HDMI-2	Ano	Ano	Ano	Ano	Ano
	HDMI-3	Ano	Ano	Ano	Ano	Ano
	DisplayPort	Ano	Ano	Ano	Ano	Ano
	Thunderbolt	Ano	Ano	Ano	Ano	Ano

- **Nastavení barev:** Výběr individuálního režimu Splendid pro vybraný zdroj PIP/PBP. (Lze zvolit až 2 režimy Splendid.)
- **Velikost PIP:** Nastavení velikosti PIP na Malý, Střední nebo Velký. (K dispozici pouze pro režim PIP)

7. výběr Vstupu

V této funkci můžete vybrat požadovaný vstupní zdroj.



Pokud je připojen port Thunderbolt, je na výstupu druhého pouze signál DisplayPort.

8. Nastavení systému

Umožňuje nastavovat systém.



- **Náhled HDR:** Umožňuje zobrazit náhled obsahu mimo HDR s mapováním HDR10 a HLG. Když je zapnutá funkce náhledu HDR, lze vybrat HDR_PQ DCI, HDR_PQ Rec2020 a HDR_HLG.
- **Adaptive-Sync** (pouze DisplayPort/Thunderbolt): Umožňuje grafickému zdroji s podporou Adaptive-Sync* dynamicky upravovat obnovovací frekvenci zobrazení na základě typické rychlosti snímků obsahu pro energeticky úspornou, prakticky plynulou a nízkolatenční aktualizaci zobrazení.



* Adaptive-Sync lze aktivovat pouze v rozmezí 40 Hz – 60 Hz.

* Pokud jde o podporované GPU, minimální požadavky na počítačový systém a ovladače, obraťte se na výrobce GPU.

Chcete-li aktivovat tuto funkci, je třeba postupovat následovně: vypněte Synchronizaci pohybu, vypněte Režim PIP/PBP a nastavte Datový tok DisplayPort na DisplayPort 1.2.

- **Dynamické stmívání:** Synchronizuje s obsahem během změny kontrastu pro provádění dynamického stmívání podsvícení. Rychlost synchronizace lze nastavit na „Rychle“, „Středně“ nebo „Postupně“.



Chcete-li aktivovat tuto funkci, je třeba postupovat následovně: vypnete PIP/ PBP.

- **Úspora energie:**
 - * „Normální úroveň“ umožňuje vstupním portům USB/portům Thunderbolt nabíjet externí zařízení, když monitor přejde do úsporného režimu.
 - * „Hluboká úroveň“ nedovoluje všem portům nabíjet externí zařízení a neumožňuje automatickou detekci signálů Thunderbolt a USB, když monitor přejde do úsporného režimu.
- **Nastavení OSD:**
 - * Slouží k úpravám nastavení časového intervalu OSD od 10 do 120 sekund.
 - * Slouží k povolení nebo zakázání funkce DDC/CI.
 - * Slouží k nastavení pozadí OSD od neprůhledného po průhledné.
 - * Upraví otočení nabídky OSD.
- **Jazyk:** Vybrat můžete z 21 jazyků, k nimž patří angličtina, francouzština, němčina, italština, španělština, holandština, portugalština, ruština, čeština, chorvatština, polština, rumunština, maďarština, turečtina, zjednodušená čínština, tradiční čínština, japonština, korejština, thajština, indonézština, perština.
- **Připomínka kalibrace:** Za účelem připomenutí uživateli, že má provést kalibraci tohoto monitoru, aby byla zajištěna přesnost barev každé pracovní období. K dispozici jsou 3 alarmy (300/600/1000 hodin) a VYPNUTO, podle preference uživatele.



Tato funkce je povolena, když je vybrán Uživatelský režim 1 nebo Uživatelský režim 2.

- **Datový tok DisplayPort:** Kompatibilita s grafickou kartou. Vyberte DisplayPort 1.1 nebo DisplayPort 1.2 podle verze DP grafické karty.



DisplayPort 1.1 je k dispozici, pouze když je Adaptive-Sync vypnuto.

- **Zámek kláves:** K zakázání všech funkčních kláves. Pro zrušení funkce zámku kláves stiskněte asi na pět sekund druhé tlačítko shora.
- **Indikátor napájení:** Vypíná/zapíná napájecí indikátor LED.
- **Okolní efekt:** Synchronizuje jas zobrazení podle změn okolního osvětlení.



Chcete-li aktivovat tuto funkci, je třeba postupovat následovně: deaktivujte HDR ve vašem zařízení, vypněte Synchronizaci pohybu a nastavte Filtr Modrého Světla na Úroveň 0.

- **Informace:** Zobrazení informací o monitoru.
- **Obnovit vše:** Výběrem „Ano“ můžete obnovit výchozí nastavení.

9. Zástupce

Definuje funkce pro Zástupce tlačítek 1 a 2.

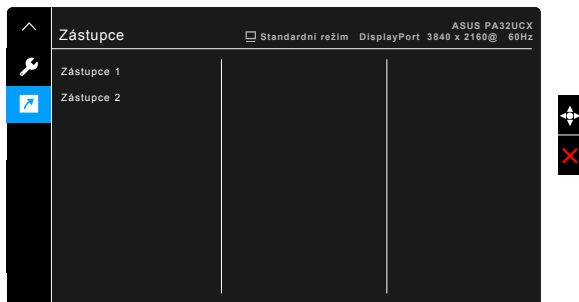

- **Zástupce 1/Zástupce 2:** Slouží k výběru funkce pro zástupce tlačítek 1 a 2.



Je-li vybrána nebo aktivována určitá funkce, vaše klávesová zkratka ji možná nepodporuje. Dostupné možnosti funkcí pro zástupce: Filtr Modrého Světla, Jas, HDR, Kontrast, Nastavení PIP/PBP, Teplota barev, Hlasitost, Synchronizace pohybu, Uživatelský režim 1, Uživatelský režim 2.

3.2 Přehled technických parametrů

Typ panelu	TFT LCD
Velikost panelu	32,0" (16:9, 81,28 cm) široká obrazovka
Maximální rozlišení	3840 x 2160
Rozteč pixelů	0,1845 mm
Jas	600 cd/m ² (typ.), 1200 cd/m ² (max.)
Kontrastní poměr (typ.)	1.000.000:1
Kontrastní poměr (max.)	100.000.000:1 (se zap. dynamickým stmíváním)
Úhel sledování (H/V) CR > 10	178°/178°
Barvy zobrazení	1,07 miliardy
Barevný rozsah	Rec2020 89,5%, DCI-P3 99%
Doba reakce	5 ms (šedá - šedá)
Výběr režimu ProArt Preset	13 přednastavených barevných režimů
Výběr teploty barev	5 teploty barev
Digitální vstup	HDMI v2.0b, DisplayPort v1.2, Thunderbolt™ 3
Konektor pro sluchátka	Ano
Port USB 3.0	Příchozí signál x 1, odchozí signál x 3
Barvy	Černá
LED napájení	Bílá (zapnuto)/Oranžová (pohotovostní režim)
Naklonění	+23° ~ -5°
Otočení	+60° ~ -60°
Natočení	+90°; -90°
Nastavení výšky	130 mm
Zámek Kensington	Ano
Vstupní střídavé napětí	Síťové napětí: 100 ~ 240 V
Příkon	Zapnuto: < 58,67 W** (typ.), Pohotovostní režim: < 0,5 W (typ.), Vypnuto: 0 W (Vypnuto)
Teplota (provozní)	0°C ~ 40°C
Teplota (neprovozní)	-20°C ~ +60°C
Rozměry (Š x V x H)	727 mm x 600 mm x 240 mm (s podstavcem, nejvyšší) 727 mm x 470 mm x 240 mm (s podstavcem, nejnižší) 727 mm x 426 mm x 93 mm (bez podstavce) 921 mm x 381 mm x 525 mm (balík)
Hmotnost (odh.)	9,7 kg (bez podstavce); 14,64 kg (čistá); 19,8 kg (hrubá)
V několika jazycích	21 jazyků (angličtina, francouzština, němčina, italština, španělština, holandsština, portugalština, ruština, čeština, chorvatština, polština, rumunština, maďarština, turečtina, zjednodušená čínština, tradiční čínština, japonština, korejština, thajština, indonézština, perština)
Příslušenství	Průvodce pro rychlé uvedení do provozu, záruční list, napájecí kabel, kabel HDMI, kabel USB typ C – USB typ A, kabel USB typ C – USB typ C, kabel Thunderbolt (40 Gb/s), kabel DisplayPort, zpráva o testu kalibrace barev, kryt vstupního/výstupního portu, kalibrátor barev (pouze pro PA32UCX-K & PA32UCX-PK), stínítko

Dodržování předpisů a norem

UL/cUL, CB, CE, FCC, CCC, BSMI, CU, VCCI, J-MOSS, RoHS, WEEE, PSE, KCC, ICES-3, ErP, CEL, ISO 9241-307, UkrSEPRO, RCM, MEPS, PC Recycle, KC, e-Standby, TUV Flicker Free, TUV Low Blue Light, Windows 7, 8.1 a 10 WHQL, Mac Compliance***

*Technické parametry se mohou změnit bez předchozího upozornění.

**Měření jasů obrazovky 200 nitů bez připojení zvuku/USB/čtečky karet.

***Vyžaduje Mac OS 10.10.x, 10.11.x, 10.12.x.

3.3 Vnější rozměry

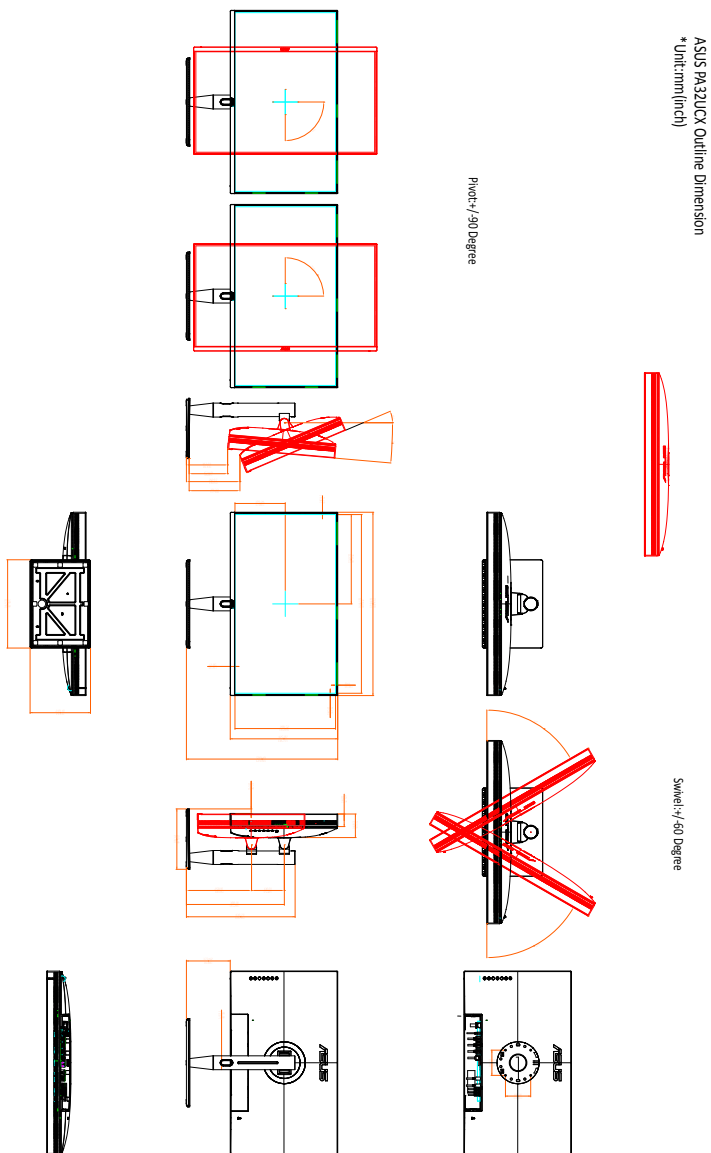

3.4 Odstraňování potíží (Časté otázky)

Problém	Možné řešení
Indikátor LED napájení není zapnut	<ul style="list-style-type: none">• Stiskněte tlačítko  a zkontrolujte, zda je monitor v režimu ZAPNUTO.• Zkontrolujte, zda je napájecí kabel řádně zapojen do monitoru a elektrické zásuvky.• Zkontrolujte, zda je vypínač napájení ZAPNUTÝ.
Indikátor napájení LED svítí žlutě a na obrazovce není žádný obraz	<ul style="list-style-type: none">• Zkontrolujte, zda je monitor a počítač v režimu ZAPNUTO.• Ujistěte se, že kabel signálu je správně zapojen do monitoru a počítače.• Zkontrolujte kabel signálu a ujistěte se, že žádný kolík není ohnutý.• Propojte počítač s jiným dostupným monitorem a zkontrolujte, zda počítač funguje správně.
Obraz je příliš světlý nebo tmavý	<ul style="list-style-type: none">• Upravte nastavení Kontrastu a Jasu pomocí menu OSD.
Obraz se odráží nebo je v obrazu vzor vln	<ul style="list-style-type: none">• Ujistěte se, že kabel signálu je správně zapojen do monitoru a počítače.• Přemístěte elektrická zařízení, která mohou způsobovat elektrické rušení.
Obraz má vady barev (bílá nevypadá jako bílá)	<ul style="list-style-type: none">• Zkontrolujte kabel signálu a ujistěte se, že žádný kolík není ohnutý.• Proveďte Obnovit vše pomocí menu OSD.• Upravte nastavení barev R/G/B nebo vyberte Teplota barev pomocí menu OSD.
Bez zvuku nebo je zvuk slabý	<ul style="list-style-type: none">• Ujistěte se, že je kabel HDMI/DisplayPort správně připojen k monitoru a počítači.• Upravte nastavení zvuku na monitoru i na zařízení HDMI/DisplayPort.• Ujistěte se, že ovladač zvukové karty počítače je správně nainstalován a aktivován.

3.5 Podporované operační režimy

Rozlišení	Frekvence	Vertikální frekvence (Hz)	Horizontální frekvence (kHz)	Bod (MHz)
640x350		70(N)	31,47(P)	25,18
640x480		59,94(N)	31,47(N)	25,18
640x480		72,82(N)	37,87(N)	31,5
640x480		75,00(N)	37,5(N)	31,5
720x400		70,08(P)	31,47(N)	28,32
800x600		56,25(P)	35,16(P)	36,00
800x600		60,32(P)	37,88(P)	40,00
800x600		72,12(P)	48,08(P)	50,00
800x600		75,00(P)	46,86(P)	49,50
848x480		60(P)	31,0(P)	33,75
1024x768		60,00(N)	48,36(N)	65,00
1024x768		70,069(N)	56,476(N)	75,00
1024x768		75,00(N)	60,02(N)	78,75
1152x864		75,00(P/N)	67,5(P/N)	108,00
1280x720		60	44,77(N)	74,5
1280x768		60(N)	47,8(N)	79,5
1280x768		75(P)	60,3(P)	102,25
1280x800		60(P)	49,7(N)	84,5
1280x960		60,00(N)	60,00(P)	108,00
1280x1024		60,02(P)	63,98(P)	108,00
1280x1024		75,02(P)	79,98(P)	135,00
1366x768		59,79(P)	47,712(P)	85,50
1400x1050		60(P)	65,3(N)	121,75
1440x900		59,89(P)	55,94(N)	106,50
1600x1200		60,00(P)	75,00(P)	162,00
1680x1050		60,00(P)	65,29(N)	146,25
1920x1080		60,00(P)	67,5(P)	148,5
1920x1200 (omezené zatemňování)		59,95(N)	74,038(P)	154
1920x1200		59,885(P)	74,556(N)	193,25
2560x1080		59,978(N)	66,636(P)	181,25
2560x1440		59,951(N)	88,787(P)	241,50
3840x2160		24(P)	52,593(N)	266,75
3840x2160		25	54,786(N)	278,75
3840x2160		30(P)	67,5(N)	297
3840x2160		50(P)	111,174(N)	587
3840x2160 (omezené zatemňování)		60(N)	133,313(P)	533,25
3840x2160		60(N)	135(P)	594,0

Když monitor pracuje v režimu videa (tzn. nezobrazuje data) s použitím konektoru HDMI, měly by být kromě videa standardního rozlišení podporovány následující režimy vysokého rozlišení.

Rozlišení	Vertikální frekvence (Hz)	Horizontální frekvence (kHz)
1920 × 1080p	24	27
	50	56,25
	59,94	67,43
	60	67,5
1920 × 1080i	50	28,13
	59,94	33,72
	60	33,75
1440x480P	59,94	31,47
	60	31,5
1440x576P	50	31,25
	50	37,5
1280 × 720p	59,94	44,95
	60	45
720 × 576p	50	31,25
720 × 480p	59,94	31,47
	60	31,5
640 × 480p(VGA)	59,94	31,47
	60	31,5
720(1440) × 576i	50	15,63
720(1440) × 480i	59,94	15,73
	60	15,75

* Režimy neuvedené v tabulce možná nejsou podporovány. Pro optimální rozlišení doporučujeme vybrat režim uvedený v tabulce výše.